



modello:  
model:

**MATITA**

codice:  
code:

**6703**

design:

Mati

anno - year:

2021

tipologia:

lampada orientabile da incasso

typology:

adjustable recessed lamp

materiali:

corpo in estruso di alluminio, diffusore in policarbonato opale

materials:

structure in extruded aluminum, diffuser in opal polycarbonate

luce:

LED diretta

light:

LED direct

sorgente luminosa:

*/W* LED 9W 1036lm 4000K CRI>90

light source:

*/WW* LED 9W 945lm 3000K CRI>90

*/XW* LED 9W 840lm 2700K CRI>90

grado IP - IP grade:

20

peso netto:

0,40 Kg

net weight:

finiture - finishes:

.02 nero

.02 black

marcatura:

CE

marking:

simboli costruttivi:



symbols:

#### Dimensioni - Dimensions

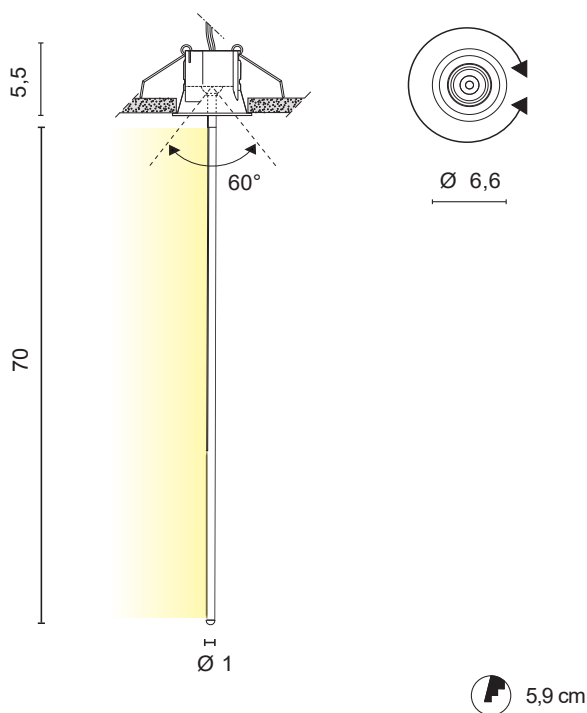

EGOLUCE s.r.l., via I. Newton 12 - 20016 Pero - Milano  
telefono +39 02 339586.1 - fax. +39 02 3535112  
e-mail: info@egoluce.com - http://www.egoluce.com

La presente scheda tecnica è di proprietà di EGOLUCE srl. Tutti i diritti sono riservati. Le fotografie, le descrizioni degli apparecchi, i disegni quotati ed i valori fotometrici menzionati sono a titolo indicativo e non costituiscono alcun impegno per la nostra società che si riserva di apportare, in qualsiasi momento e senza preavviso, tutte le modifiche che riterrà opportune. 10-0714

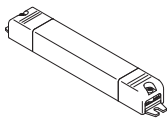
Codice  
Articolo**DRIVERS** a tensione costante.  
**DRIVERS** constant voltage.**0155****LED driver**  
IN: 100 - 240V  
OUT: 24V - 13W

15,8 x 2,2 x 2 cm

3,2 cm. SELV

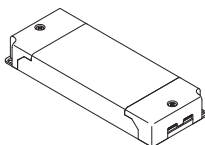
**0156****LED driver**  
IN: 100 - 240V  
OUT: 24V - 25W

14,5 x 5,5 x 2 cm

6 cm. SELV

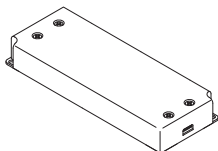
**0157****LED driver**  
IN: 220 - 240V  
OUT: 24V - 75W

18,4 x 6,1 x 2,9 cm

7 cm. SELV

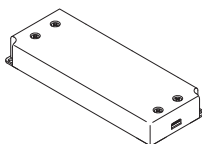
**0160****LED driver**  
IN: 220 - 240V  
OUT: 24V - 50W

16,7 x 6 x 2,9 cm

7 cm. SELV

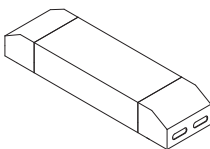
**0161/100****LED driver**  
IN: 220 - 240V  
OUT: 24V - 100W

21 x 7,5 x 3,5 cm

8 cm. SELV

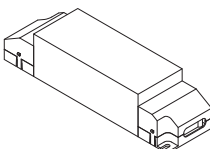
**0162****LED driver**  
IN: 220 - 240V  
OUT: 24V - 150W

24 x 6 x 5 cm

8 cm. SELV

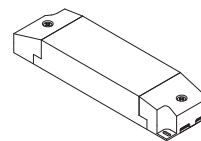
Codice  
Articolo**DIMMER** a tensione costante .  
**DIMMER** constant voltage**0110/DIM****LED dimmer**  
IN: 12/24V max 12A  
OUT: 12/24V

15,6 x 5,2 x 2,5 cm

5,6 cm.

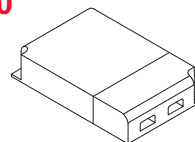
**DRIVERS DIMMERABILI** a tensione costante  
**DIMMABLE LED DRIVERS** constant voltage.**0717/DIM60****LED dimmer**  
IN: 220 - 240V  
OUT: 24V - 60W

12,6 x 8,1 x 3 cm

8,6 cm. SELV

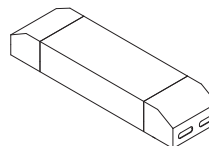
**0717/DIM100****LED dimmer**  
IN: 220 - 240V  
OUT: 24V - 100W

21 x 7,5 x 3,5 cm

8,2 cm. SELV

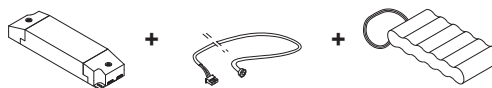
**UNITA' DI EMERGENZA LED**  
**LED EMERGENCY UNIT****0115/EM****LED Emergency Unit**  
Kit Inverter + Battery + LED indicator

15,5 x 5,2 x 2,5cm

80cm

13,5 x 4,5 x 2,3cm



La presente scheda tecnica è di proprietà di EGOLUCE srl. Tutti i diritti sono riservati. Le fotografie, le descrizioni degli apparecchi, i disegni quotati ed i valori fotometrici menzionati sono a titolo indicativo e non costituiscono alcun impegno per la nostra società che si riserva di apportare, in qualsiasi momento e senza preavviso, tutte le modifiche che riterrà opportune. 10-0714

EGOLUCE s.r.l., via I. Newton 12 - 20016 Pero - Milano  
telefono +39 02 339586.1 - fax. +39 02 3535112  
e-mail: info@egoluce.com - http://www.egoluce.com